

«СОГЛАСОВАНО»  
Начальник Управления  
Образования Администрации  
МР «Корткеросский»  
Н.В.Ярцева  
«08» 08 2024г

«УТВЕРЖДАЮ»  
Директор МОУ «СОШ»  
с.Корткерос  
Э.Н.Нестерова  
«08» 08 2024г

«СОГЛАСОВАНО»  
Начальника Отделения  
Госавтоинспекции  
по Корткеросскому району  
Раков С.А.  
«08» 08 2024г

## ПАСПОРТ

дорожной безопасности образовательного учреждения  
Муниципальное общеобразовательное учреждение  
«Средняя общеобразовательная школа» с.Корткерос

2024г

## Общие сведения

Муниципальное общеобразовательное учреждение «Средняя  
общеобразовательная школа» с.Корткерос  
(Наименование ОУ в соответствии с Уставом)

Тип ОУ Муниципальное общеобразовательное учреждение

Юридический адрес ОУ: \_\_с.Корткерос ул.Советская д.213\_\_\_\_\_

Фактический адрес ОУ: с.Корткерос ул.Советская д.213

Руководители ОУ:

Директор Нестерова Эмма Николаевна\_\_\_\_\_ 9-24-81

(фамилия, имя, отчество)

(телефон)

Заместитель директора (заведующего)

по учебной работе

Надуткина Марина Владимировна

9-22-87

(фамилия, имя, отчество)

(телефон)

Заместитель директора (заведующего)

по воспитательной работе Богомолова Дарья Васильевна

9-22-87\_

(фамилия, имя, отчество)

(телефон)

Специалист муниципального  
органа управления  
образования

главный специалист УО

Кирушева Д.М.9-26-32

(должность)

(телефон)

(фамилия, имя, отчество)

Сотрудник (-и)

Госавтоинспекции

\_\_\_\_\_  
(должность)

\_\_\_\_\_  
(фамилия, имя, отчество)

\_\_\_\_\_  
(должность)

\_\_\_\_\_  
(фамилия, имя, отчество)

\_\_\_\_\_  
(телефон)

Специалист

за мероприятия по профилактике  
детского травматизма

Преподаватель –организатор ОБЖ

(должность)

Панюков Д.А.

(фамилия, имя, отчество)

9-24-81

Руководитель или ответственный  
работник дорожно-эксплуатационной  
организации, осуществляющей  
содержание УДС\*

Селиванов П.Н.

(фамилия, имя, отчество)

(телефон)

Руководитель или ответственный  
работник дорожно-эксплуатационной  
организации, осуществляющей  
содержание ТСОДД\*

Селиванов П.Н.

(фамилия, имя, отчество)

(телефон)

Количество учащихся (воспитанников) \_\_\_\_\_ 795 \_\_\_\_\_

Наличие уголка по БДД фойе первого этажа правое крыло  
(если имеется, указать место расположения)

Наличие кабинета по БДД\*\* \_\_\_\_\_ нет \_\_\_\_\_  
(если имеется, указать место расположения)

Наличие автогородка (площадки, мини-улицы) по БДД\*\*\* \_\_\_\_\_ имеется \_\_\_\_\_

Наличие автобуса в ОУ ПАЗ 320570-02, ГАЗ 322121, GAZELLE NEXT  
(при наличии автобуса)

Владелец автобуса \_\_\_\_\_ МОУ «СОШ» с.Корткерос \_\_\_\_\_  
(ОУ, муниципальное образование и др.)

Режим работы ОУ (с учетом сменности и внеурочной деятельности)

06.00-22.00

Телефоны оперативных служб, действующих на территории расположения

ОУ: 9-24-81 9-22-87

## **II. Информация об обеспечении безопасности перевозок учащихся (воспитанников) специальным транспортным средством (автобусом)**

### **Общие сведения**

Марка: 1. ПАЗ 320570-02 2. ГАЗ322121 3. Gazelle NEXT

\* Дорожно-эксплуатационные организации, осуществляющие содержание УДС, несут ответственность в соответствии с законодательством Российской Федерации (Федеральный закон «О безопасности дорожного движения» №196-ФЗ, КоАП, Гражданский кодекс).

\*\* Паспорт кабинета по БДД прилагается.

\*\*\* Паспорт автогородка (площадки) фото мини-улицы по БДД прилагается.

Государственный регистрационный знак: 1. P795TC11 2.P923BB11  
3.P171UX11

Соответствие конструкции требованиям – соответствует (ГОСТ Р51160-98 «Автобусы для перевозки детей. Технические требования») предъявляемым к школьным автобусам

### **Организационно-техническое обеспечение**

- 1) Лицо ответственное за обеспечение безопасности дорожного движения: Казаков Александр Иванович
- 2) Организация проведения предрейсового и послерейсового медицинского осмотра водителя: ГБУЗ «Корткеросская ЦРБ»
- 3) Дата очередного технического осмотра: 1. февраль 2025г 2. август 2024г 3. декабрь 2024
- 4) Место стоянки автобуса в нерабочее время, меры, исключаяющие несанкционированное использование: гараж с.Корткерос ул.Советская д.213

### **Сведения о водителе автобуса**

Ф.И.О.	Принят на работу	Стаж в категории Д	Дата предстоящего медосмотра	Повышение квалификации	Допущенные нарушения ПДД РФ
Кутькин Геннадий Валерьевич	13.08.2024	30 лет	август 2026г	Август 2024г	нет
Вишератин Константин Витальевич	19.10.2017г	12 лет	август 2025г	Август 2023г	нет

### **Сведения о владельце**

Юридический адрес владельца: 168020 с.Корткерос ул.Советская д.213  
Фактический адрес владельца: 168020 с.Корткерос ул.Советская д.213  
Телефон ответственного лица 9-22-87

### **Сведения о ведении журнала инструктажа**

Имеется в наличии журнал проведения инструктажей. Ответственность за ведение журнала возложена на механика Казакова А.И., ответственного за безопасность дорожного движения.

## **Содержание**

### **I. План-схемы ОУ.**

- 1) район расположения ОУ, пути движения транспортных средств и детей (учеников, обучающихся);
- 2) организация дорожного движения в непосредственной близости от образовательного учреждения с размещением соответствующих технических средств, маршруты движения детей и расположение парковочных мест;
- 3) маршруты движения организованных групп детей от ОУ к стадиону, парку или к спортивно-оздоровительному комплексу;
- 4) пути движения транспортных средств к местам разгрузки/погрузки и рекомендуемых безопасных путей передвижения детей по территории образовательного учреждения.

### **II. Информация об обеспечении безопасности перевозок детей специальным транспортным средством (автобусом).**

- 1) общие сведения;
- 2) маршрут движения автобуса до ОУ;
- 3) безопасное расположение остановки автобуса ОУ.

### **III. Приложения:**

1. Схема пути движения транспортных средств к местам разгрузки(погрузки) и рекомендуемые пути движения детей по территории образовательного учреждения.
2. Маршрут Движения организованных групп детей от ОУ к стадиону, детской площадке, спортивной площадке.
3. Пла-схема региона расположения ОУ, пути движения транспортных средств и детей (обучающихся)
4. Схема безопасного расположения остановки автобуса

5.Схема организации дорожного движения в непосредственной близости от образовательного учреждения с размещением соответствующих технических средств, маршруты движения детей и расположение парковочных мест.

**Пути движения транспортных средств к местам разгрузки (погрузки) и рекомендуемые пути движения детей по территории образовательного учреждения.**

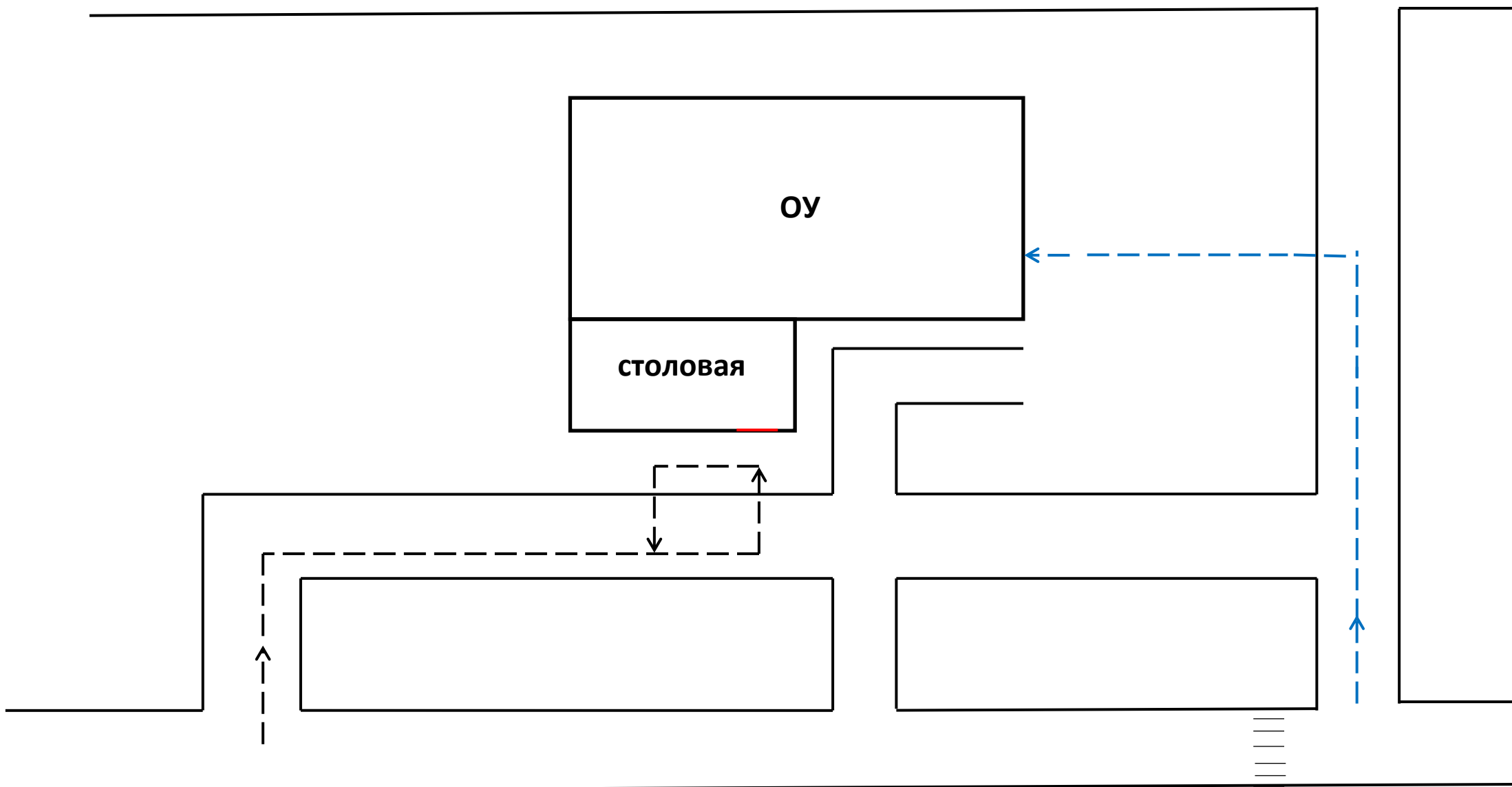

Маршруты движения организованных групп детей от ОУ к стадиону, детской площадке, спортивной площадке.

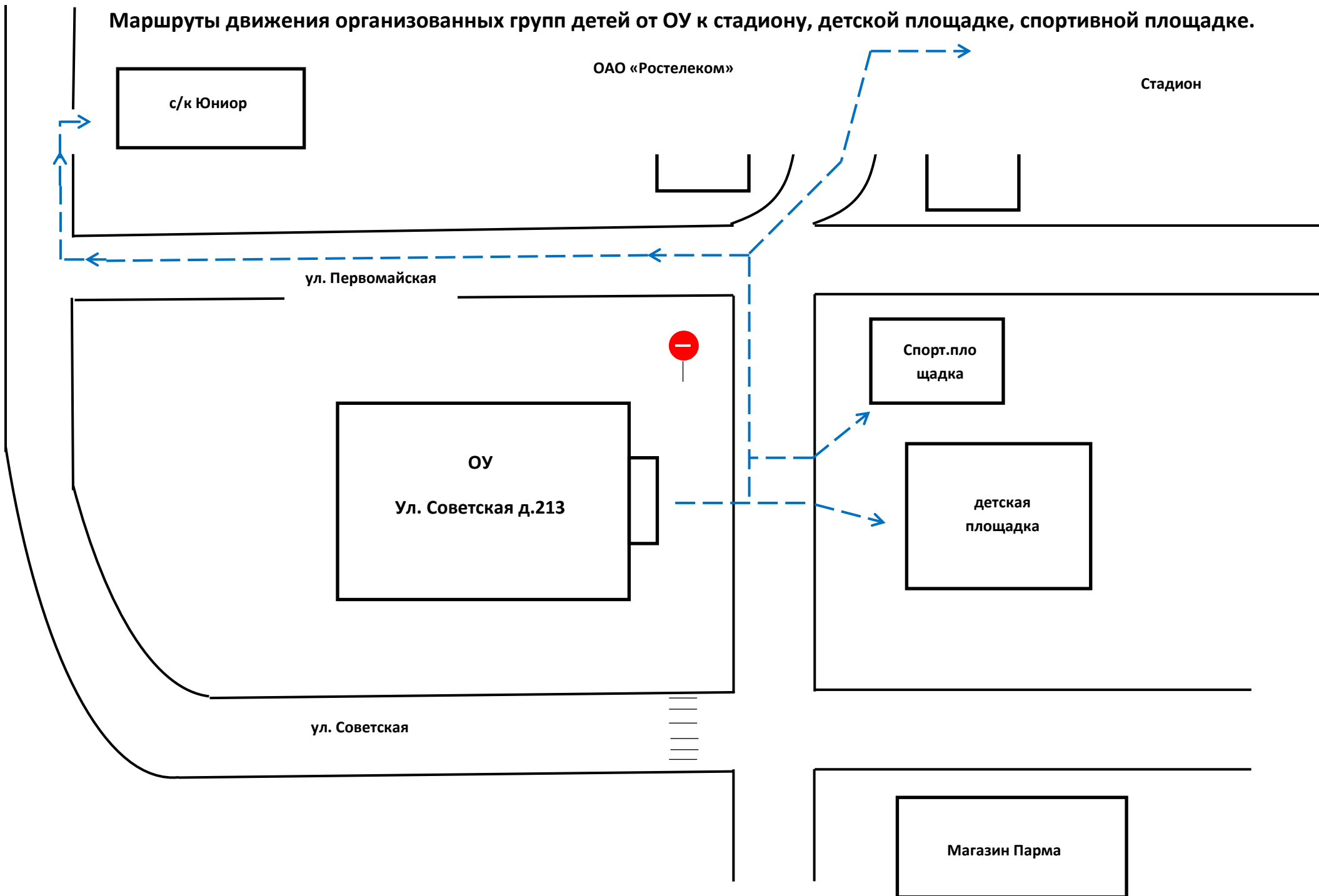



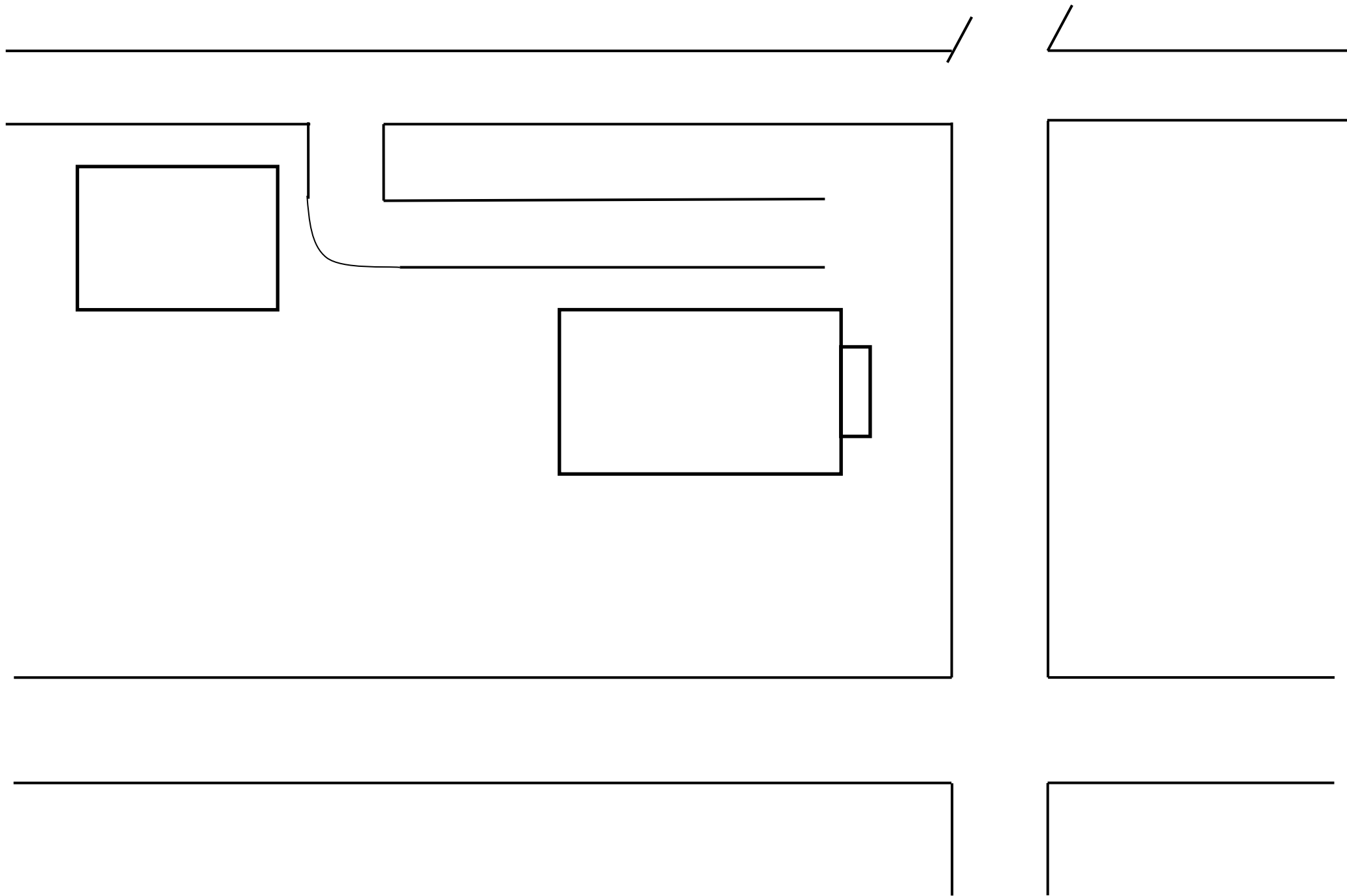

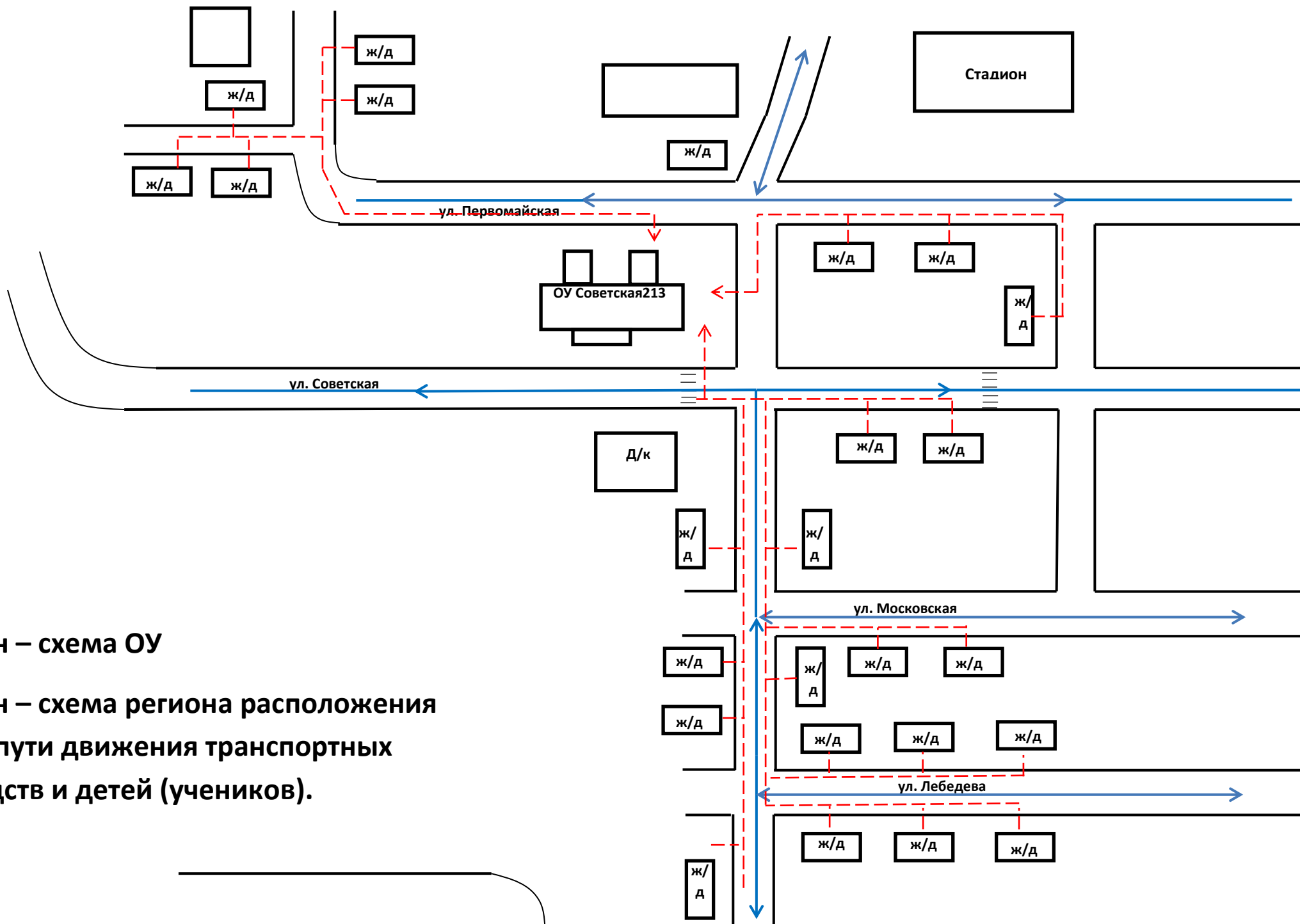

**План – схема ОУ**

**План – схема региона расположения  
ОУ, пути движения транспортных  
средств и детей (учеников).**

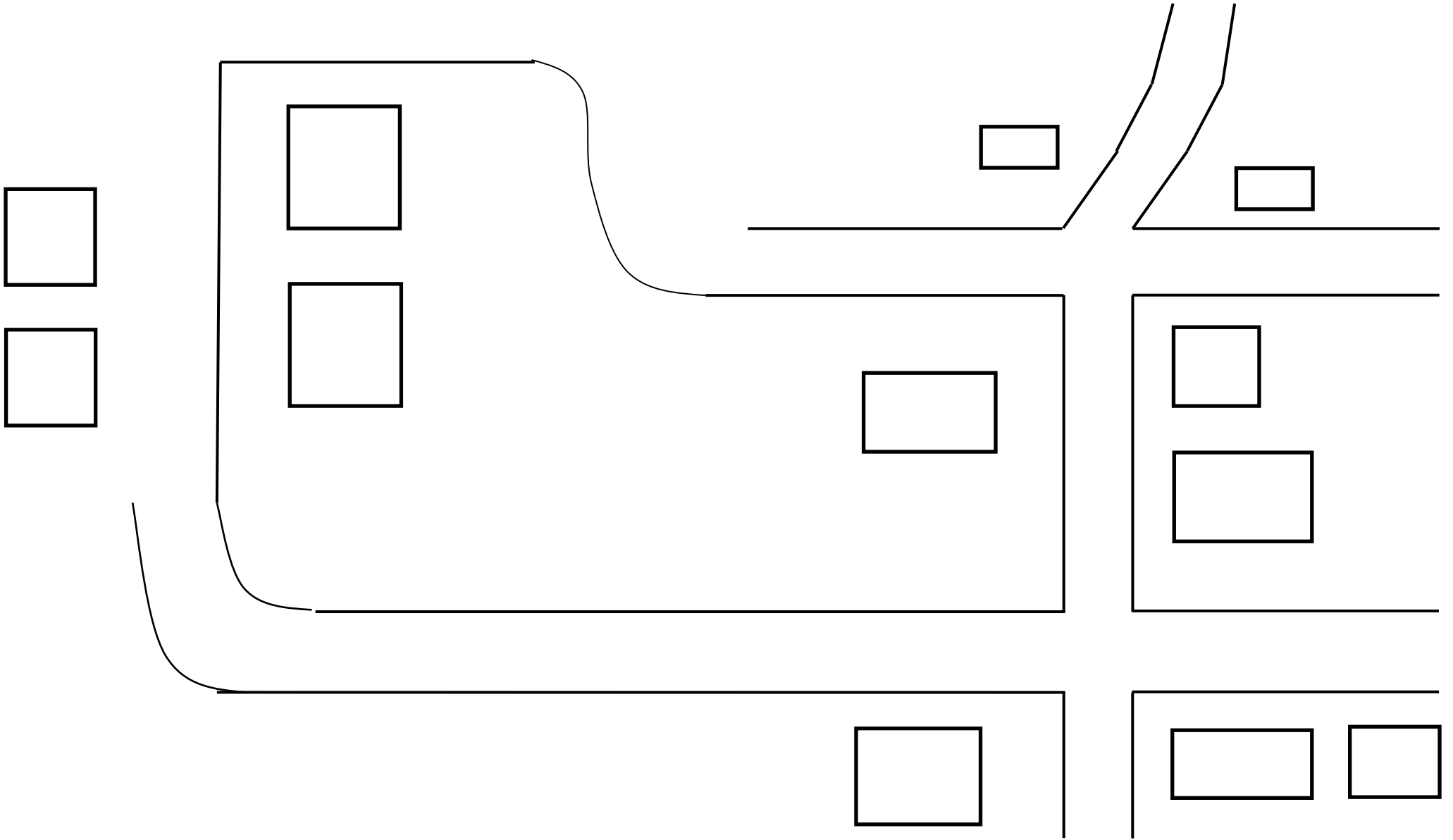

# Безопасное расположение остановки автобуса ОУ

ул. Первомайская

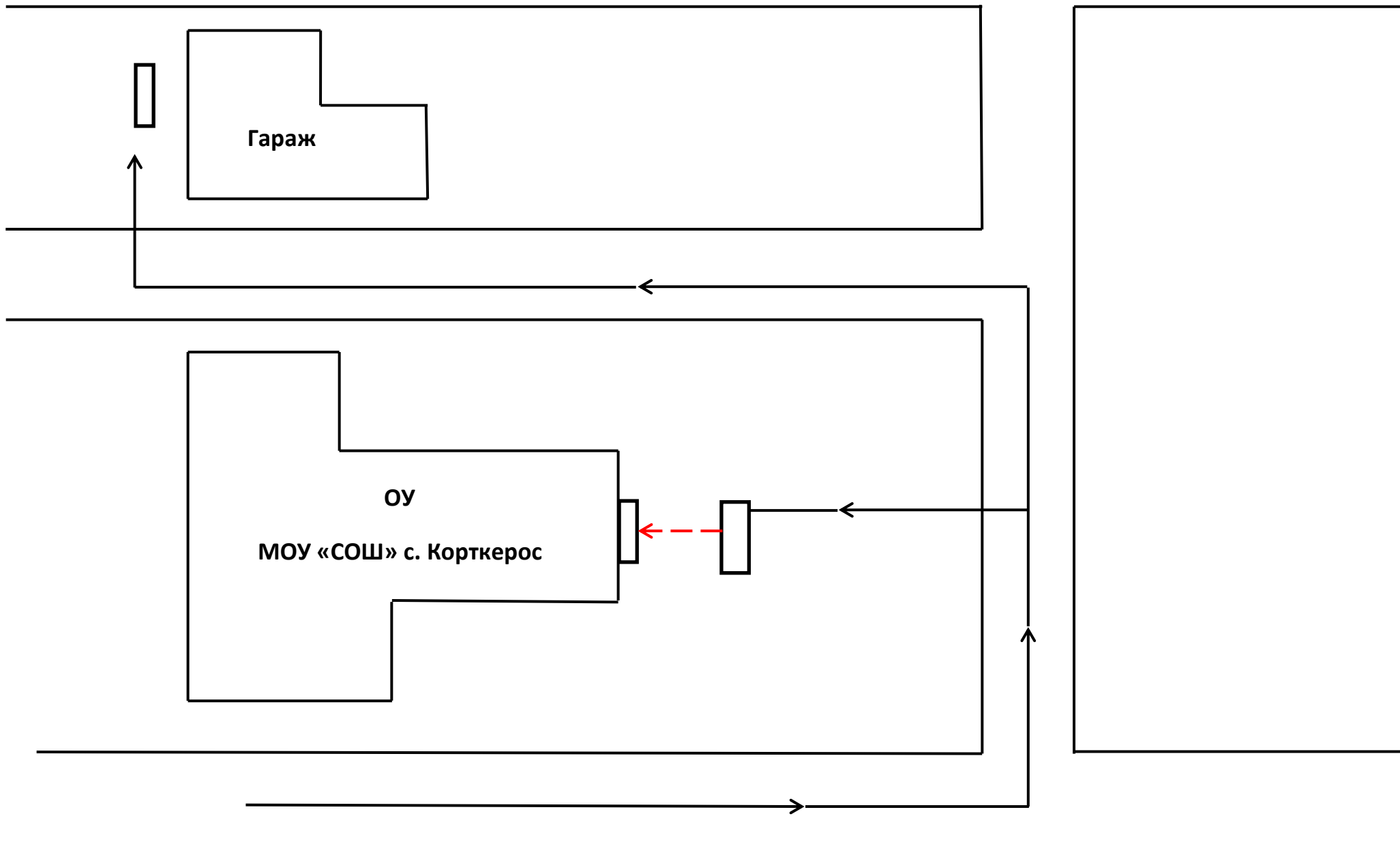

**Схема организации дорожного движения в непосредственной близости от образовательного учреждения с размещением соответствующих технических средств, маршруты движения детей и расположение парковочных мест.**

ул. Первомайская

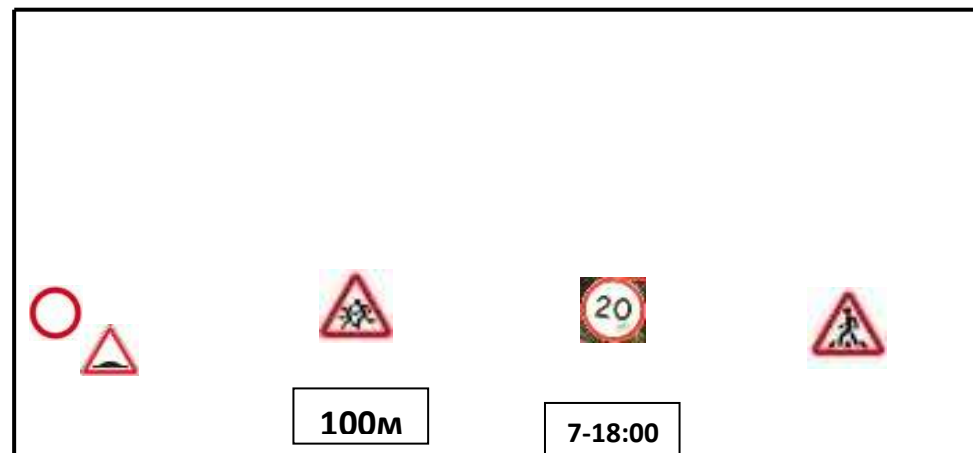
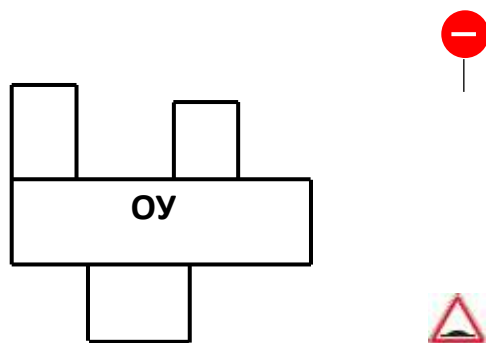

ул. Советская

